

Rednerpult ToMove 2 / ToMove 2 Lectern

Das fahrbare Rednerpult mit dem eleganten Dreibeingestell. Manuskriptablage ist höhenverstellbar und stufenlos neigbar.

A mobile lectern with elegant three-leg support. The height of the manuscript rest can be adjusted and it can be inclined at any angle.

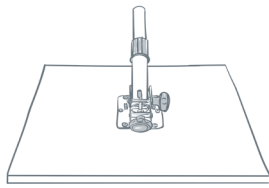

Vorbereiten: Legen Sie die Oberplatte wie abgebildet auf eine ebene Fläche.

Preparation: Place the upper board on a level surface as shown.

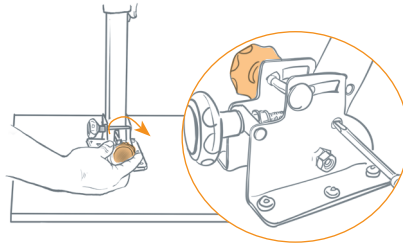

Neigungsschraube eindrehen

Rohr aufrichten und Neigungsschraube eindrehen. Bei Bedarf Quermutter mit Schraubendreher ausrichten

Screw in the inclination screw

Set upright the pipe and

screw in the inclination screw.

If necessary, adjust the cross-nut with a screwdriver.

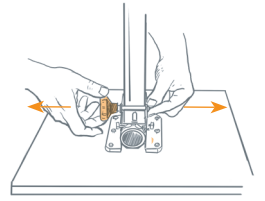

Verriegelungsschraube entnehmen:

Griffmutter lösen und Schraube herausziehen.

Remove locking

screw: Loosen handle nut and withdraw screw.

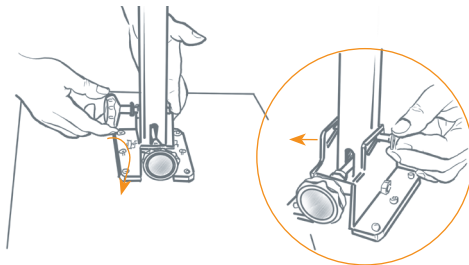

Tauchrohr arretieren: Schraube durch beide Schenkel des Haltewinkels sowie die Bohrung im Rohr führen und Griffmutter leicht anziehen.

Lock concentric tube: Push screw through both flanges of the support bracket and the bore in the pipe and slightly tighten the knurled nut.

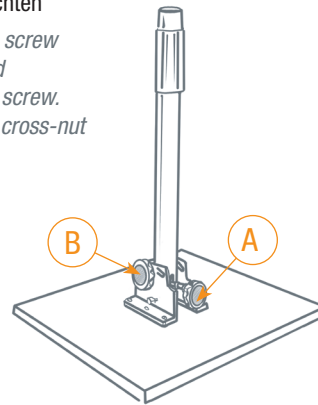

Platte Betriebsbereit aufstellen

Mit der Neigungsschraube (A) stellen Sie den gewünschten Winkel ein. Fixieren Sie das Rohr mit der Verriegelungsschraube (B).

Set up rack ready-to-use: Use the incline screw (A) to adjust the incline of the rack. Lock the pipe using the locking screw (B).

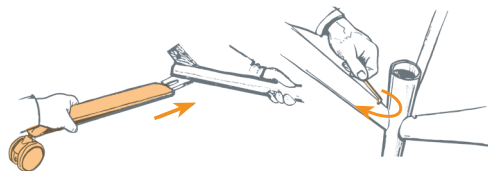

Beine aufstecken
Attach the legs

Vormontierte Gewindeschraube mit Inbus-Schlüssel durch die vorgesehene Bohrung festziehen

Tighten the pre-fitted tapping screw with the Allen key in the hole provided

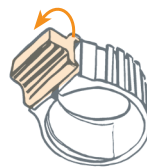

Klemmring entriegeln
Unfasten the clamp ring



Gestell auf die Füße stellen. Klemmring aufstecken
Stand the frame on its feet. Attach the lock ring

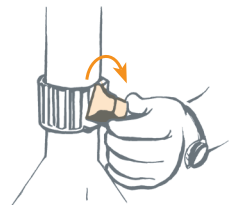

Klemmring verriegeln
Lock the clamp ring

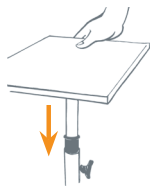

Platte inkl. Rohr und Buchse einstecken
Insert the lectern top with tube and connector



Platte fest andrücken
Press down on the top to ensure it is firmly in place

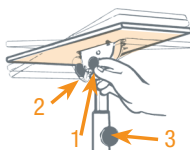

1 = verriegeln / entriegeln
2 = Neigung verstellen
3 = Höhe verstellen
*1 = Lock in place/unlock
2 = Adjust angle
3 = Adjust height*



T-Profil-Halter auf Klemmring aufstecken
Put T-profile holder in place

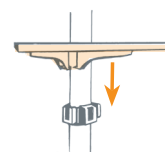

Ablageplatte aufstecken
Attach the shelf plate

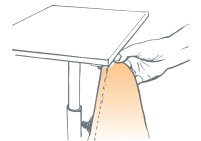

Einschieben des Sichtschutzes (als Zubehör erhältlich)
Insert the screening element (available as accessory)